

9. エアフォームノズル(RP-200)

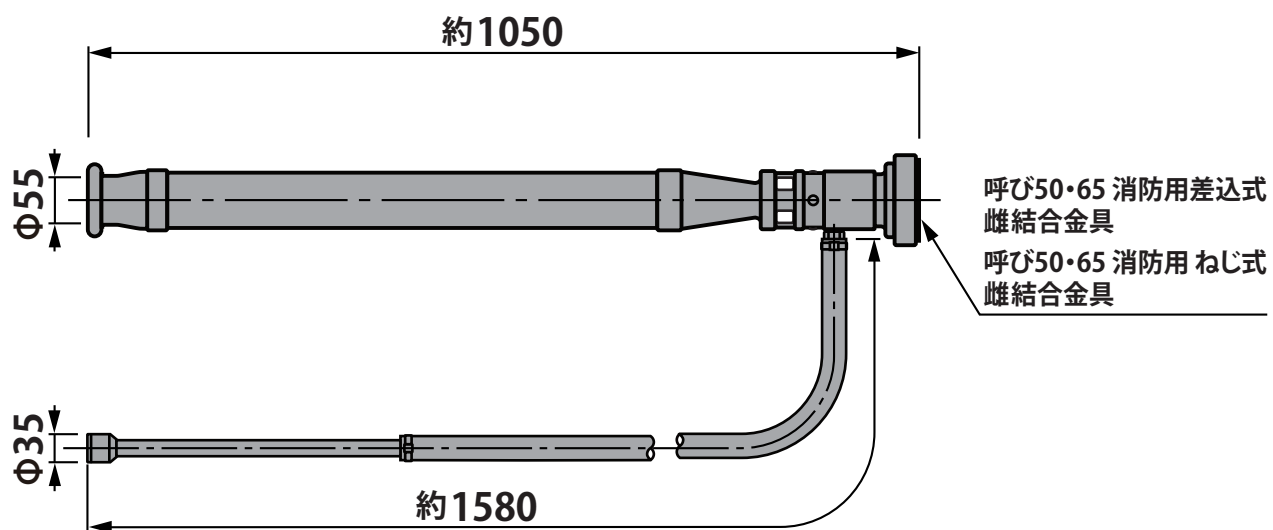

● 仕様

吐出量 : 200 [L/min]

吐出圧力 : 0.35 [MPa]